

# PHILIPS



# RTV



# PHILIPS

1

⏻ Bereitschaft  
 P Programm  
 ▲ Lautstärke  
 🔇 Ton-AUS-Taste  
 MENU Aufruf MENU  
 - + Menu-Einstellungen  
 📺 Bildschirminformationen  
 PP Zurück z. d.  
 Grundeinstellungen  
 ◇◇ Programmierung  
 Y Systemwahl-TV  
 📺 Programmsuche  
  
 📺 Videotext Ein-Aus  
 ⇨ Seitenwechsel stop  
 ? Losungen v. Spielen  
 📺 Überlagerung  
 ⌚ Zeitanzeige  
 📺 Videotext-Inhaltsangabe  
 X Vorübergehender Stop  
 ↕ Vergrößern der Seite  
  
 VCR Videorecorder  
 ● Aufnahme  
 ⏪ Rückspulen  
 ⏩ Vorlauf  
 ■ Stop  
 ▶ Wiedergabe

D

⏻ standby-stilling  
 P program  
 ▲ Lidstyrke  
 🔇 tavs lyd.  
 MENU menuvalg  
 - + menu-indstillinger  
 📺 information pa skærmen  
 PP personlig indstilling  
 indlæsning  
 ◇◇ TV -systemvalg  
 Y kanalsøgning  
  
 📺 tekst-TV pa-af  
 ⇨ stop for sideskift  
 ? svar pa spørgsmål  
 📺 to billeder  
 ⌚ vis klokken  
 📺 tekst-TV indeks  
 X kort stop for tekst-TV  
 ↕ forstørrelse af siden  
  
 VCR videobandoptager  
 ● optag  
 ⏪ tilbagespol  
 ⏩ fremspol  
 ■ stop  
 ▶ afspil

DK

⏻ posición de espera  
 P programa  
 ▲ volumen  
 🔇 anulación del sonido  
 MENU selección menu  
 - + menu-regulaciones  
 📺 informac. en la pantalla  
 PP preferencia personal  
 instalación  
 ◇◇ selección sistemaTV  
 Y búsqueda de progr.  
  
 📺 teletexto activar  
 ⇨ desconectar  
 ? parada alternancia pág.  
 📺 informaciones secretas  
 ⌚ superposición  
 📺 visualizar hora  
 X índice teletexto  
 ↕ parada provis. teletex.  
 ampliación página  
  
 VCR vídeo  
 ● registracione  
 ⏪ rebobinado  
 ⏩ avance  
 ■ stop  
 ▶ reproducción

E

⏻ Position Veille  
 P Programme  
 ▲ Volume  
 🔇 Coupure son  
 MENU Position Veille  
 MENU Appel menu  
 - + Menu-Réglages  
 📺 Information sur l'écran  
 PP Retour aux pré-reglages  
 ◇◇ Installation  
 Y Sélection du système TV  
 📺 Recherche programmes  
  
 📺 télétexte marche-arrêt  
 ⇨ Arrêt alternance de page  
 ? Solution des jeux  
 📺 Superposition télétexte  
 ⌚ Affichage de l'heure  
 X Indice télétexte  
 ↕ Arrêt provisoire télétexte  
 Agrandissement page  
  
 VCR Magnéscope  
 ● Enregistrement  
 ⏪ Rebobinage  
 ⏩ Bobinage  
 ■ Arrêt  
 ▶ Lecture

F

⏻ stand by  
 P program  
 ▲ volume  
 🔇 mute  
 MENU menu selection  
 - + menu adjustments  
 📺 On Screen Display  
 PP personal preference  
 installing  
 ◇◇ TV system selection  
 Y channels search  
  
 📺 Teletext on/off  
 ⇨ hold page  
 ? reveal information  
 📺 overlay  
 ⌚ hour display  
 📺 Teletext index  
 X temporary interruption  
 ↕ enlarge a page  
  
 VCR video recorder  
 ● record  
 ⏪ rewind  
 ⏩ wind  
 ■ stop  
 ▶ play

GB

⏻ posizione d'attesa  
 P programma  
 ▲ volume  
 🔇 muto audio  
 MENU selezione menu  
 - + menu-regolazioni  
 📺 inform. sullo schermo  
 PP preferenza personale  
 installazione  
 ◇◇ selezione del sist. TV  
 Y ricerca programmi  
  
 📺 Televideo acc. spento  
 ⇨ arresto altern. pagine  
 ? informazioni nascoste  
 📺 sovrapposizione  
 ⌚ ora  
 📺 Indice Televideo  
 X interr. temp. Televideo  
 ↕ ingrandimento pagina  
  
 VCR videoregistratore  
 ● registrazione  
 ⏪ riavvolgimento  
 ⏩ avvolgimento  
 ■ stop  
 ▶ riproduzione

I

⏻ stand by  
 P program  
 ▲ volum  
 🔇 muting  
 MENU hente meny  
 - + menu-justeringer  
 📺 visning pa skjermen  
 PP personlig preferanse  
 installasjon  
 ◇◇ valg av TV-system  
 Y soking etter kanaler  
  
 📺 Tekst-TV pa-av  
 ⇨ stopp siderulling  
 ? losning pa spill  
 📺 miksing  
 ⌚ visning av tid  
 📺 Tekst-TV indeks  
 X midlertidig avbrudd  
 ↕ fostørrelse av side  
  
 VCR videospiller  
 ● opptak  
 ⏪ tilbakespuling  
 ⏩ frem spoling  
 ■ stopp  
 ▶ avspilling

N

⏻ stand by (wachtstand)  
 P programma  
 ▲ volume  
 🔇 afzetten v/h geluid  
 MENU inschakelen MENU  
 - + menu-regelingen  
 📺 inform. op het scherm  
 PP persoonlijke voorkeur  
 installatie  
 ◇◇ keuze v/h TV-systeem  
 Y opzoeken v. program.  
  
 📺 teletekst aan/uit  
 ⇨ roulerende pag.'s  
 ? stopzetten  
 📺 verborgen informatie  
 ⌚ teletekst over beeld  
 X tijd opvragen  
 ↕ teletekst index  
 tijdelijke onderbreking  
 vergroten pagina  
  
 VCR videorecorder  
 ● opnemen  
 ⏪ terugspelen  
 ⏩ vooruitspoelen  
 ■ stoppen  
 ▶ weergeven

NL

⏻ Posição de espera  
 P Programa  
 ▲ Volume  
 🔇 Tecla silêncio  
 MENU Seleção de menú  
 - + Menu-Regulações  
 📺 Informações no écran  
 PP Ajuste preferido  
 Instalação  
 ◇◇ Seleção do sistema TV  
 Y Busca dos programas  
  
 📺 Teletexto activação  
 ⇨ desactivação  
 ? Paragem alternância pág.  
 📺 Solução dos jogos  
 ⌚ Sobreposição  
 Hora  
 📺 Índice Teletexto  
 X Paragem temp. do video  
 ↕ Ampliação página  
  
 VCR Gravador de vídeo  
 ● Gravação  
 ⏪ Reenrolamento  
 ⏩ Enrolamento  
 ■ Stop  
 ▶ Reprodução

P

⏻ Beredskapsläge  
 P Program  
 ▲ Ljudvolym  
 🔇 Bortkoppling av ljudet  
 MENU Val av meny  
 - + menu-Inställningar  
 📺 Info pa bildskärmen  
 PP Personlig inställning  
 Installation  
 ◇◇ Val av TV-system  
 Y Programsökning  
  
 📺 Teksti-TV Till-Fran  
 ⇨ Stopp sidvaxling  
 ? Dold information  
 📺 Mixning  
 ⌚ Tidsindikering  
 📺 Text-TV Index  
 X Tillfälligt stopp Text-TV  
 ↕ Forstoring av sida  
  
 VCR Videobandspelaren  
 ● Inspelning  
 ⏪ Aterspuling  
 ⏩ Framspuling  
 ■ Stopp  
 ▶ Atergivning

S

⏻ valmiustoiminto  
 P ohjelma  
 ▲ äänenvoimakkuus  
 🔇 äänen katkaiseminen  
 MENU päämenun valinta  
 - + menu-säädöt  
 📺 kuvaruutunäyttö  
 PP säätöjen palautus  
 asennus  
 ◇◇ järjestelmän valinta TV  
 Y kanavien haku  
  
 📺 teksti-TV:n  
 ⇨ kytkenä/katkaisu  
 ? sivunvaihdon pysäytys  
 📺 piiloteistin näyttö  
 ⌚ TV/teksti-TV  
 ajan näyttö  
 X etusivun palautus  
 ↕ teksti-TV:n keskeytys  
 tekstin suurentaminen  
  
 VCR kuvanauhuri  
 ● tallennus  
 ⏪ kelaus taaksepäin  
 ⏩ kelaus eteenpäin  
 ■ pysäytys  
 ▶ toisto

SF

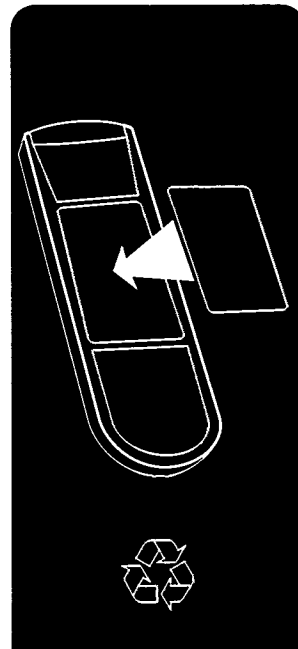



# Installasjon

Følg instruksjonene nøye.

- Denne sirkelen foran en setning betyr at du må utføre en handling.
- ▷ Denne pilen foran en setning viser resultatet av handlingen du har utført.  
*Tekst i kursiv indikerer en hjelpeinformasjon.*

Plasser TVen på et solid underlag.

La det være minst 3 cm fritt rom på alle sider av TV-apparatet for ventilasjon.

**For å unngå feil på apparatet og utrygge situasjoner må ting ikke settes oppå fjernsynet.**

Tven krever en nettspenning på 220/240 Volt, 50 Hz. Spør forhandleren din om råd hvis du har en annen nettspenning.

- Kopl TVen til strømnettet.
- Kopl antennestøpselet (både utendørs og innendørsantenne) til antenneinntaket g på baksiden av TVen.

Kontroller at alle tilkoplingspunkter for TV-apparater hjemme hos deg fungerer som de skal.

Bruk bare antenner, koplinger og kabler av god kvalitet. Antennestøpslene må være riktig tilkopleet.

Små TV-apparater (14"/34cm og 15"/36cmTV-apparater) er utstyrt med en innendørsantenne med høy yteevne, men av og til kan mottakerproblemer oppstå, (spesielle områder eller hvis man er omgitt av høye bygninger). Du kan forbedre mottaket ved å:

- Rotere eller forandre antennevinkelen.
- Bruke andre antennetyper.
- Tilkople TVen til utendørsantennen.

## Fjernkontrollenhet

- Fjern batteridekslet på baksiden av fjernkontrollenheten.
- Sett inn batteriene som vist på fjernkontrollenheten.
- Sett batteridekslet tilbake på plass.

Batteriene som leveres med TVens fjernkontrollenhet inneholder ikke tungmetaller som kvikksølv og kadmium. I mange land kan ikke brukte batterier kastes sammen med annet husholdningsavfall.

**Du bør selv gjøre deg kjent med hvilke regler som gjelder på ditt hjemsted når det gjelder kasting av brukte batterier.**

## Slå på TVen.

- Trykk på **⏻** foran på TVen.
- ▷ TVen er slått på.  
Slåes ikke TVen på? TVen er da i ventestilling (Standby).
- Trykk på **P -** eller **P +** eller en av siffertastene på fjernkontrollenheten, eller **-** eller **+** på TVen for å slå på TV-apparatet.

## Ventestilling (Standby)

- Ved å trykke på **⏻** på fjernkontrollenheten kan du slå av TVen midlertidig.
- Trykk på **P -** eller **P +** eller en siffertast på fjernkontrollenheten, eller **-** eller **+** på TVen for å slå TVen på igjen.

## Automatisk ventestilling

Hvis TVen ikke mottar noe antennesignal etter en 15 minutters tidsperiode vil TVen automatisk settes over i ventestilling.

TVen forbruker energi i standby-posisjon. Energiforbruk fører til luft- og vannforurensning. Vi anbefaler at du slår av TVen om natten istedenfor å lå den stå i standbyposisjon. På denne måten sparer du energi og billedrøret avmagnetiseres, noe som vil forsikre en god bildekvalitet.

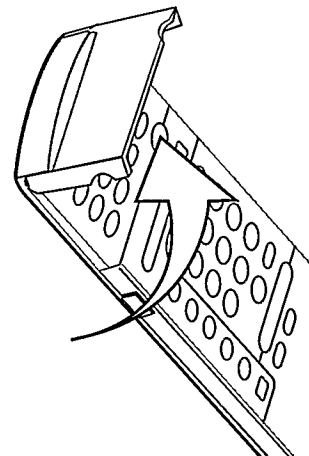

NORSK

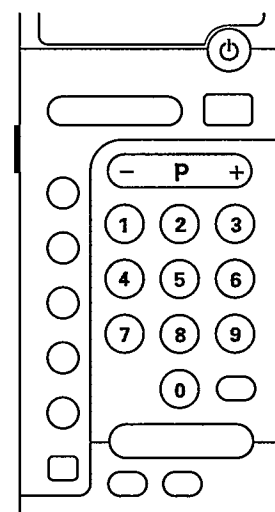
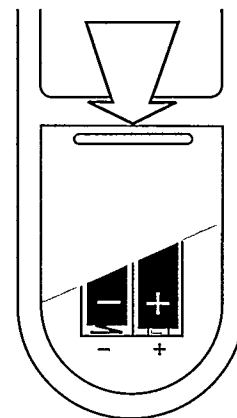

# 2

## Lagring av TV-stasjoner

Du kan lagre 59 TV-stasjoner på programnummer. Noter TV-stasjonene og det tildelte programnummer når du utfører lagringen.

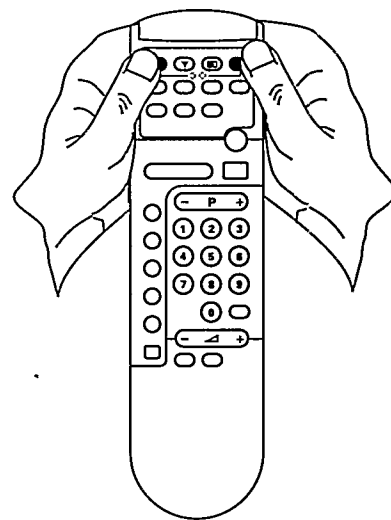

Følg punktene **a, b, c, d** nøye.

**a.**

- Trykk på de to  $\diamond$   $\diamond$  knappene samtidig.
- ▷ Aktuelt programnummer vises på skjermen.

**b.**

- Trykk på  $\square$  for å begynne søkingen.
- ▷ TVen vil automatisk søke inntil en TV-stasjon har blitt funnet.
- Hvis du vil fortsette søkingen etter en spesiell TV-stasjon skal du igjen trykke på  $\square$ .



**c.**

- Trykk på **P** — eller + eller på en eller to av sifertastene for å velge programnummeret (1 til 59) hvor du vil lagre TV-stasjonen.
- ▷ Det programnummeret du har valgt vises på skjermen.

Lyd-volumet på enkelte TV-stasjoner kan være litt høyere eller lavere en normalt. Hvis det er nødvendig kan du justere lyd-volumet for denne TV-stasjonen til normalt lyd-volum ved å trykke på  $\triangle$  — eller  $\triangle$  +.

**d.**

- Trykk på de to  $\diamond$   $\diamond$  knappene samtidig for å lagre dette valget.

**Gjenta** steg **a, b, c, d** inntil alle TV-kanalene du ønsker er lagret på programnummer.

*Lagring av TV-stasjoner kan stoppes ved å trykke på de to  $\diamond$   $\diamond$  knappene samtidig.*

**MERK:**  $\Upsilon$ -knappen på fjernkontrollenheten har ingen TV-funksjon.

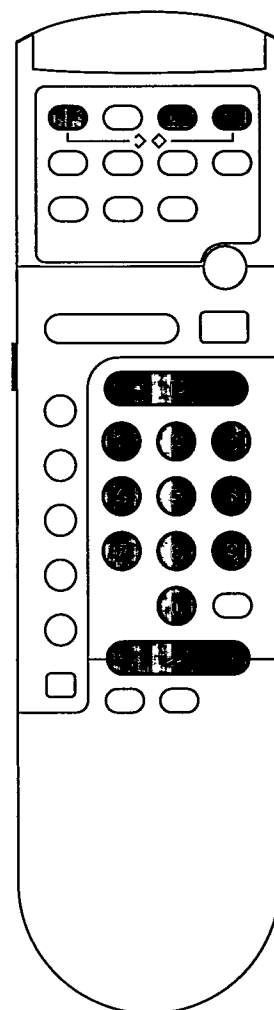



## Auto-Programmering

Auto-Programmeringsfunksjonen kan brukes til raskt å finne og lagre alle tilgjengelige TV-stasjoner. Stasjonene er lagret på programnummer i den rekkefølgen de er funnet. Når Auto-Programmeringen startes vil TVen begynne å lete etter en stasjon. Hvis en stasjon blir funnet vil den automatisk bli lagret på programnummer 1. Søkingen vil starte igjen automatisk. Hvis en annen stasjon blir funnet vil denne bli lagret på program 2 osv.

Når Auto-Programmeringssyklusen er ferdig vil TVen slå over til program 1.



- Trykk på de to   knappene samtidig lenger enn 4 sekunder for å starte Auto-Programmeringen.

Lagringen av TV-stasjoner kan stoppes ved å trykke på de to   knappene samtidig.



# Betjening

## Opplysninger vist på skjermen



Opplysninger vist på skjermen viser deg på hvilket programnummer en TV-stasjon er lagret, tidsinnstillingen (timer) og en bevegelig markør hvis volumet justeres.

- Trykk på  for at opplysningene vises på skjermen.
- Trykk på  gjen for at opplysningene slås av.



## Valg av TV-stasjoner

- Trykk på **P**  eller  eller på en eller to av siffertastene på fjernkontrollenheten. Du velger et programnummer fra 0 til 9 ved å trykke på en en-siffer tast. Du velger et programnummer fra 10 til 59 ved å trykke på en to-siffer tast i mindre enn 4 sekunder.

eller





- Trykk på  eller  på TVen.

## Volumkontroll

- Trykk på   eller  på fjernkontrollenheten.



## Slå av lyden

- Trykk på  for å slå av lyden.
- Trykk på  igjen eller på   for å slå på lyden.

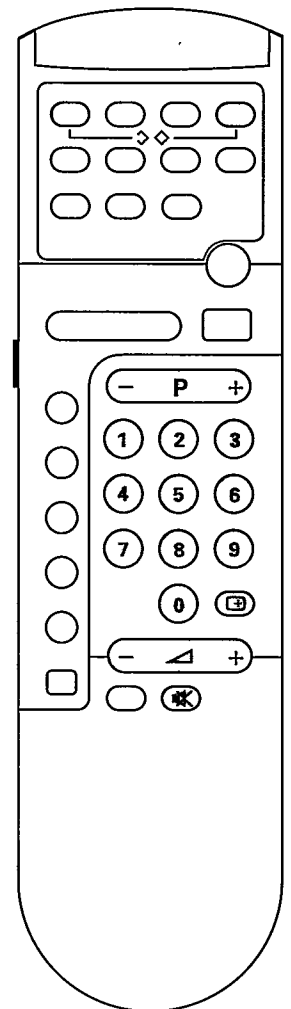

# Skjermmeny

Med menyen på skjermen kan du forandre og lagre bildet og lydinnstillingene. Du kan også innstille tidsinnstilleren (timeren). Når du slår på TVen din, vil bilde- og lydinnstillingen ha visse verdier, fastsatt fra fabrikk. Ved å bruke skjermmenyen kan du forandre disse verdiene. Hvis du så lagrer disse verdiene (Ved å trykke på de to  $\diamond$  knappene samtidig etter en forandring) vil TVen ha dine valgte bilde- og lydverdier når den slås på.

Lagret bilde og lydverdier kan bli fremkalt ved å trykke på **PP**.

- Trykk på MENU (MENY).
- ▷ **VOLUME (VOLUM)** kommer til syne, juster volumet ved å trykke på **-** eller **+**. Hvis du vil lagre denne innstillingen skal du trykke på de to  $\diamond$  knappene samtidig.
  
- Trykk på MENU (MENY).
- ▷ **BRIGHTNESS** appears, adjust the brightness by pressing **-** or **+**. Hvis du vil lagre denne innstillingen skal du trykke på de to  $\diamond$  knappene samtidig.
  
- Trykk på MENU (MENY).
- ▷ **CONTRAST** appears, adjust the contrast by pressing **-** or **+**. Hvis du vil lagre denne innstillingen skal du trykke på de to  $\diamond$  knappene samtidig.
  
- Trykk på MENU (MENY).
  
- ▷ **SHARPNESS** blir vist (denne funksjonen finnes bare på enkelte TVer).
- ▷ Trykk på **+** for å få et veldig skarpt bilde (HIGH) eller trykk på **-** for å få et mindre skarpt bilde (LOW).  
Velg alltid LOW hvis senderforholdene er dårlige.  
Hvis du vil lagre denne innstillingen skal du trykke på de to  $\diamond$  knappene samtidig.
  
- Trykk på MENU (MENY).
  
- ▷ **COLOUR (FARGE)** kommer til syne, juster fargen ved å trykke på **-** eller **+**. Hvis du vil lagre denne innstillingen skal du trykke på de to  $\diamond$  knappene samtidig.
  
- Trykk på MENU (MENY).
- ▷ **TIMER (Tidsinnstilling)** kommer til syne.  
Tidsinnstilleren kan brukes for å slå TVen automatisk av eller på etter det tidspunkt du bestemmer. Du kan innstille tidsperioden med intervaller på 10 minutter til et maksimum av 24.00 timer.

## TVen slås av automatisk:

- Trykk på **-** eller **+** for å velge etter hvilken tidsperiode TVen, skal slås av. Nedtellingen starter med en gang. Du kan se resterende tid ved å trykke på **+** på fjernkontrollenheten. I løpet av siste minutt av valgte tidsperiode vil de resterende sekundene automatisk vises på skjermen. Etter at tidsperioden er utgått vil TVen slås over i ventestilling (standby).

## TVen slås på automatisk:

- Trykk på **-** eller **+** for å velge etter hvilken tidsperiode TVen skulle slås på. Nedtellingen starter med det samme.
- Trykk på **⏻** for å slå av TVen midlertidig.
- ▷ TVen vil slås på etter den tidsperioden du har valgt.

Merk: Hvis du slår på TVen igjen før valgt tidsperiode er utgått vil tidsinnstilleren automatisk bli slått av.

Hvis du ikke trykker på noen knapper innen 3 timer etter at TVen er automatisk slått på, vil TVen automatisk slå over til ventestilling (standby) igjen.

*Hvis du ønsker å stoppe tidsinnstilleren skal du trykke på **-** eller **+** nntil valgt tidsperiode vist på skjermen er 00.00.*

- Trykk på MENU (MENY).
- ▷ Menyene forsvinner.

*Hvis du ønsker å gå ut av menyen, for eksempel etter at du forandret kontrastinnstillingen kan du enten vente cirka 15 sekunder eller fortsette å trykke på MENU-knappen inntil menyen forsvinner fra skjermen.*

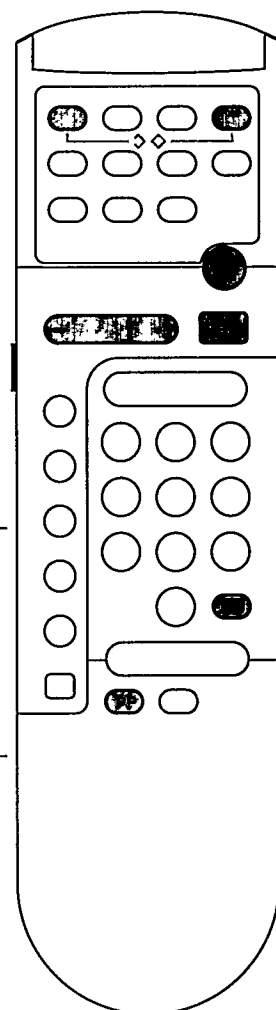



# Tekst-TV

Mange TV-stasjoner sender informasjon gjennom Tekst-TV. Tekst-TV er et informasjonssystem som kan konsulteres på samme måte som en avis eller et ukeblad.

## Tekst-TV Tid

Tiden kan bare hentes frem dersom TV-stasjonen du ser på også sender Tekst-TV.

- Trykk på .
- ▷ Tiden vises.
- Trykk på  igjen for å slå av tiden.

## Slå På og Av Tekst-TV

- Velg TV-stasjonen for den ønskede Tekst-TV overføringen.
- Trykk på  for å slå på Tekst-TV.
- ▷ Innholdet vises på skjermen i sammen med en informasjonslinje øverst.

Informasjonslinjen viser:

- sidetallet for siden du ønsker.
- sidetelleverket.
- dato og klokkeslett.
- bare side 100 dersom Tekst-TV ikke har sendetid.
- Trykk på  igjen for å slå av Tekst-TV.
- ▷ TV-stasjonen vises igjen.

## Valg av Tekst-TV-side

### Direkte sidevalg

- Tast den ønskede side inn med sifertastene. Sidennummeret er alltid et 3-sifret nummer.
- ▷ Sidetelleverket søker etter siden.
- ▷ Dersom sidetelleverket fortsetter å søke er ikke siden tilgjengelig eller den finnes ikke.

*Vises P ?... eller har du tastet inn feil tall?*

*Fyll først ut tallet med vilkårlige sifrflog tast så inn igjen det riktige sidetallet.*

### Valg av side med valglinjen (option)

Tegnene rød — eller blå + i valglinjen muliggjør direkte valg av den forrige eller den neste siden.

- Trykk på den røde knappen eller den blå knappen på fjernkontrollenheten for å velge enten forrige eller neste side.

eller Med enkelte Tekst-TV systemer er det raskere å nå overskriftene; i dette tilfellet er seksjonsnavnene vist i valglinjen.

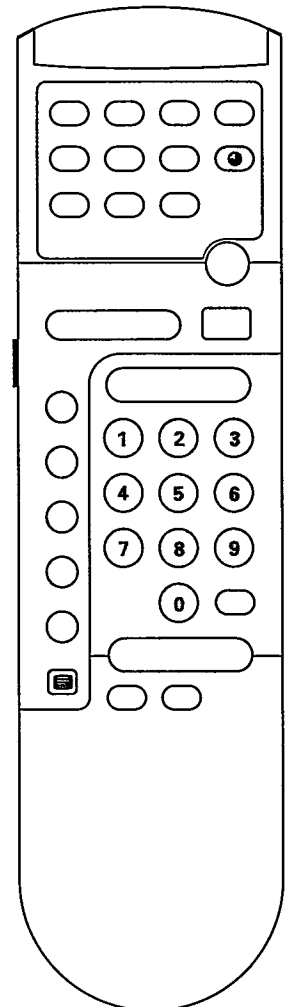

- Velg hva du ønsker med tilsvarende fargeknapp på fjernkontrollenheten.



## Særfunksjoner for Tekst-TV



### Stopp siderulling

Noen sidenumre kan omfatte flere sider. Disse vises automatisk i rotasjon. Totalt sideantall og den siden som vises på skjermen er indikert; for eksempel: 1/4, som betyr at side 1 ut av totalt 4 sider er vist.



- Trykk på  for å holde en side.
- ▶  vises i informasjonslinjen.  
Informasjonen i denne delsidene blir ikke oppdatert lenger.
- Trykk på  igjen.
- ▶ Siderotasjonen starter igjen.

### Vis skjult informasjon

Noen sider inneholder skjulte opplysninger som f.eks. svar på spørsmål og løsninger på gåter.





- Trykk på  for at skjulte opplysninger vises.
- Trykk på  igjen for å slå av de skjulte opplysningene.

### Overlay (overlapping) av Tekst-TV på TV-bildet

- Trykk på .
- ▶ Tekst-TV-siden dekker fullstendig TV-programmet på skjermen.
- Trykk på  igjen.
- ▶ Bare Tekst-TV siden vises.

### Valg av en spesiell delside

Noen ganger kan informasjonen bestå av flere etterfølgende sider. Ved å inkludere en underkode kan du hente frem en delside og holde den.



- Tast inn sidetallet.
- Trykk på .
- Tast inn delsidene med 4 sifre: for eksempel 0003 for delside 3.  
I mellomtiden kan du gå tilbake til TV-stasjonen hvis du ønsker.
- Trykk på .
- ▶ TV-stasjonen blir nå vist.  
 betyr at du fremdeles er i Tekst-TV modaliteten. Når siden har blitt funnet blir informasjonslinjen vist på skjermen.
- Trykk på  igjen.
- ▶ Tekst-TV blir igjen vist.
  
- Trykk på  for å gå tilbake til normal Tekst-TV funksjon.

### Gå tilbake til innholdslisten



- Trykk på .
- ▶ Innholdslisten vises.

### Midlertidig avbrytelse av Tekst-TV visning

Søkingen etter en side kan av og til ta ganske lang tid. I mellomtiden kan du gå tilbake til TV-sendingen hvis du ønsker. Før du avbryter Tekst-TV kan du velge et sidenummer.

- Trykk på .
- ▶ TV-stasjonen vises.  
 betyr at du fremdeles er i Tekst-TV modaliteten. Når siden har blitt funnet blir informasjonslinjen vist et kort øyeblikk på skjermen.
- Trykk på  igjen.
- ▶ Tekst-TV vises nå igjen.

### Forstørrelse av side

- Trykk på  for å forstørre øvre halvdel av Tekst-TV-siden.
- Trykk på  igjen for å forstørre nedre halvdel av Tekst-TV-siden.
- Trykk på  en gang til for å gå tilbake til normal sidestørrelse.

Tekst-TV kan alltid slås av ved å trykke på .

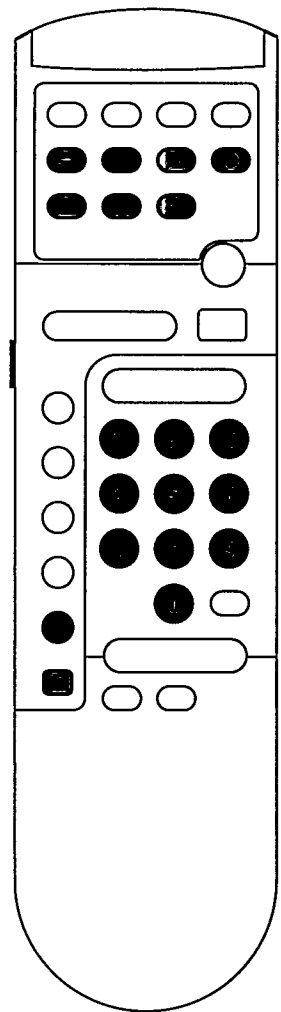

# Tilkopling av tilleggsenheter

## Bruk av TVens fjernkontrollenhet for videospiller

Du kan bruke TVens fjernkontrollenhet for å betjene de fleste av våre videospillere.

- Trykk på og hold VCR-knappen. Trykk så på de nødvendige knappene for å betjene din videospiller. Les videospillerens brukerhåndbok for å lære riktig bruk av knapper og funksjoner.

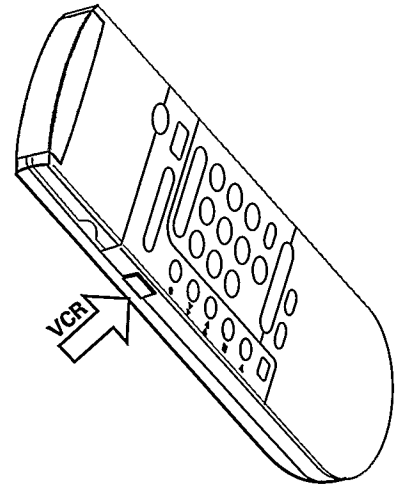

## Tilkopling av antenne

Du kan tilkople videospilleren eller andre elektroniske enheter ved å bruke antenneinntaket på baksiden av TVen.

- Ta ut antennestøpselet fra TV-apparatet og sett det i antenne-inntaket på enheten.
- Et annet antennestøpsel koples til uttaket på enheten og til TVens antenne-inntak.
- Slå på enheten.
- Kontroller i håndboken som følger med enheten hvordan prøvesignalet ser ut.
- Nå skal du lese avsnittet "Lagring av TV-stasjoner" for å søke etter og lagre dette signalet på et programnummer. Deretter kan du motta signaler fra enheten på dette programnummeret.

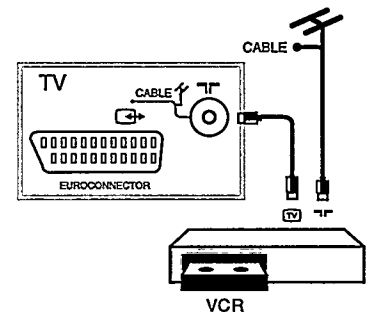

NORSK

## Eurokontakt (scart) for eksempel: videospiler

Du kan kople for eksempel en videospiller eller satellitt tuner til eurokontakten på baksiden av TV-apparatet. Be din forhandler om riktig kabel.

- Eurokabelen koples til eurokontakten på videospilleren eller den elektroniske enheten og til eurokontakten på TVen.
- Kopl en antennekabel til uttaket på videospilleren og til antenneinntaket på TVen.
- Normalt når den elektroniske enheten slås på vil bildet automatisk vises på TV-skjermen; hvis ikke skal du velge programnummer 0.

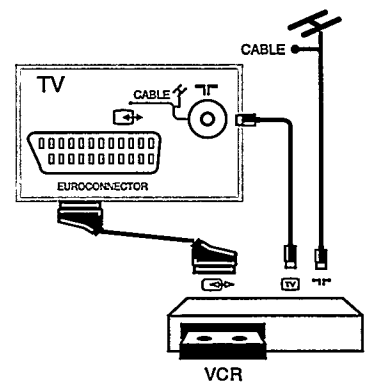

## Eurokontakt (scart) for audio forsterker

En utvendig audio forsterker kan brukes for å lytte til TV-lyden. I dette tilfellet må du bruke en spesiell eurokontaktkabel utstyrt med audio out støpsel. Be din forhandler om riktig kabel.

- Kopl audiostøpslene til audio inntaket på din audio forsterker.
- Kopl eurokontakten til eurokontaktinntaket på TVen.

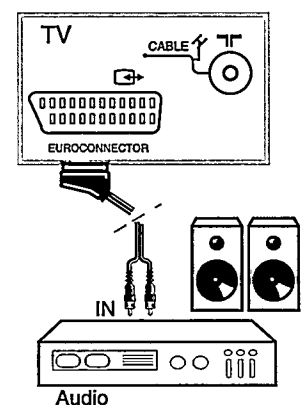

## Høretelefoner

- Kopl høretelefonens jack-plugg til høretelefoninntaket foran på TVen.
- ▷ TVens innebygde høyttalere blir automatisk slått av.

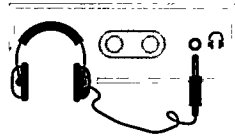

## Audio/Video-inntak

Audio/Video-inntak finnes bare på enkelte TV-modeller.

Du kan tilkople audio-videoutstyr, som en kamcorder eller en game-komputer til Audio/Video-inntaket foran på TVen din. Spør forhandleren din om en passende kabel.

- Først kopler du enheten til Audio/Video-inntaket på TVen.
- Du trykker så på enhetens START- eller PLAY-knapp.
- Velg programnummer 0.
- ▷ Bildet fra enheten kan nå sees på skjermen.

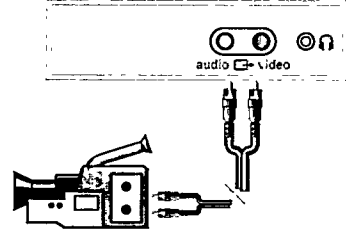

**MERK:** Bruk ikke Audio/Video-inntaket og Eurokoplungen samtidig.

## Tips

### Rengjøring av TVen

Du kan bruke et litt fuktig pusseskinn for å rengjøre TVen.  
**Bruk aldri sterke rengjøringsmidler.**

### Dårlig eller intet bilde:

Er antennen koplet riktig til apparatet og er tilkoblingene til eventuelt andre TV-apparater hjemme hos deg i god stand?

Bruker du antenntilkoplinger og kabler av god kvalitet?

Hvis en innendørsantenne er brukt, se avsnittet "Installasjon" for å forbedre mottaket.

### Intet bilde fra elektronisk enhet som er tilkoplet gjennom eurokoplungen eller gjennom Audio/Video-inntaket:

Har du forsøkt å velge program 0?

Er den elektroniske enheten slått på og har du trykket på START eller PLAY?

### Ingen løsning:

Slå TVen av og på igjen med knappen ①.

**Forsøk aldri å reparere et TV-apparat på egen hånd.**

Slå av TVen og tilkall forhandleren din eller en TV-tekniker hvis ingenting hjelper eller når:

- En hvit horisontal stripe vises over hele skjermen.
- Den røde lampen under skjermen begynner å blinke uten at fjernkontrollenhetens taster berøres.



### Miljøinformasjon

TVen din inneholder materialer som kan bli gjenbrukt og gjenvunnet. Når TVens levetid er over, kan spesialiserte forhandlere framontere TVen og på denne måten ta ut de materialer som kan gjenbrukes for å minske omfanget av materialer som skal kastes.

**Du bør derfor informere deg om ditt hjemsteds regler for kasting av gamle TV-apparater.**



15PT166A  
17PT166A  
21PT165A  
21PT166A

